

BOOS

LEDフラッシュスピーカー

取扱説明書

HNB-PS3000-BK



目次

安全上のご注意	2
安全に正しくお使いいただくために、必ずよくお読みください	2
使用上のお願い	6
未永くお使いいただくために	6
対応外部メモリについて	8
外部メモリの対応	8
本製品について	9
製品構成の確認	9
準備	10
充電する	10
各部のなまえ	11
本製品名称	11
操作方法	13
電源操作	13
ボリュームを調節する	13
BASS(低音帯)響きを調節する	13
読み込みメモリの変更	13
再生 / 一時停止する	14
次 / 前の曲へスキップする	14
リピートを設定する	14
ラジオを聞く	15
外付けスピーカーとして使う	15
イコライザーを使用する	15
トラブルシューティング	16
故障かな?と思ったら	16
その他	17
製品仕様	17
故障について	18

安全上のご注意

安全に正しくご使用いただくために

製品を安全に正しくお使いいただく為、人への被害やものの損害を未然に防ぐために重要な内容を記載しています。

次の内容をよく理解してから本文をお読みになり、注意事項をお守りください。

■表示の説明



警告

この表示の注意事項を守らないと、死亡したり、重症を負うおそれがあります。



注意

この表示の注意事項を守らないと、ケガをしたり、ものに損害を与えるおそれがあります。

なお、この表示の注意事項や、ここに示していない本文中の注意事項でも、状況によっては、死亡したり、重症を負うおそれがあります。必ず、ここに示す安全上のご注意をお守りください。

■絵表示の例

行為を禁止する絵表示



禁止

この絵表示は、行為を禁止する内容を示しています。
(左図の場合、「禁止」を示しています。)

注意をうながす絵表示



注意

この絵表示は、注意をうながす内容を示しています。
(左図の場合、「注意」を示しています。)



警告

設置について



不安定な場所
に置かない

不安定な場所に置かないでください。

不安定な台や振動のある場所、強度の弱い場所に置くと、落下や転倒の危険があります。



水濡れ
禁止

水のかかる場所に置かないでください。

雨や雪の吹き込む窓際、屋外、浴室でのご使用は、水濡れによる故障の原因となり、火災や感電の危険があります。



禁止

湿度の高いところに置かないでください。

火災や感電の危険があります。



禁止

異物が浮遊するところに置かないでください。

ホコリや砂、油煙といった異物が内部に入ることによる故障の原因となり、火災や感電の危険があります。



禁止

温度の高いところに置かないでください。

熱器具の近くや直射日光の当たる場所、閉めきった自動車の中など温度の高いところに置くと、高温による故障の原因となり、火災や感電の危険があります。



警告

使用について



分解や改造
禁止

分解や改造をしないでください。
火災や感電の危険があります。



禁止

子供だけで使用させたり、乳幼児の手の届くところでご使用にならないでください。
感電やケガの危険があります。



禁止

水や異物を入れないでください。
火災の危険があります。



禁止

ふんだり、のったり、投げたり、落としたりしないでください。
衝撃による破損の原因となり、火災や感電の危険があります。また、持ち運ぶ場合は、無理に取り扱わないでください。



禁止

業務用途としてはご使用にならないでください。
過負荷による故障の原因となり、火災や感電の危険があります。



注意 使用について



適度な音量で
使用する

適度な音量でご使用ください。

音による周囲への影響に配慮し、適度な音量でご使用ください。



適度な音量で
使用する

イヤホンは、適度な音量でご使用ください。

耳を刺激するような大音量で長時間連続ご使用になると、聴力が損なわれる可能性があります。また、周囲の音が聞こえないと危険な状況下では、ご使用にならないでください。



禁止

外部メモリを、乳幼児の手の届くところに置かないでください。

飲み込むと、窒息や障害の原因となります。

使用上のお願い

未永くお使いいただくために

製品の取り扱いについて

- 製品の取扱説明書「安全上のご注意」をよくお読みください。
- 電源を入れたまま、製品を移動しないでください。
- 製品を移動する際は、メモリカードを取り出し、電源を切ってください。

製品のお手入れについて

- 汚れは、やわらかい布で軽くふき取ってください。
- ひどい汚れは、やわらかい布を水にひたし、よくしぼってからふき取ってください。
- 化学ぞうきんの使用は、製品を変質させる可能性があります。
- ベンジンやシンナーなど溶剤の使用は、製品を変質させたり、塗装をはがす可能性があります。
- 強力な洗剤の使用は、製品を変色させたり、変質させたり、塗装をはがす可能性があります。
- 殺虫剤や揮発性の液体の使用は、引火の可能性があります。
- ゴムやビニールなどを長時間接触させたままにすると、製品の塗装をはがす可能性があります。
- シールやテープを貼ったままにすると、製品を変色させたり、塗装をはがす可能性があります。

製品の温度について

- 密閉空間へ設置しての使用や長時間の使用により、製品が暖くなる場合がありますが、故障ではありません。
- 製品の上や近くに、熱で変形しやすいものを置かないでください。

結露（つゆつき）について

- 温度差の激しいところに設置すると、結露が起こる場合があります。
- 結露が起こると、正常に動作せず、故障の原因となる可能性があります。
- 結露が起こった場合、電源を切り、しばらく乾燥させて下さい。
- 寒冷地区での使用は、特に結露に注意してください。

磁気や電磁妨害について

- 磁気の影響を避けるため、磁石や磁石を使用した機器を、製品に近づけないでください。
- 電磁波の影響をさけるため、携帯電話や電磁波を発する機器を、製品に近づけないでください。
- 磁気や電磁妨害によって、映像が乱れたり、雑音が発生したり、大切なデータが消失する可能性があります。

しばらく使用しないときは

- 使用後は節電のため、電源を切ってください。
- 取扱説明書「仕様」にある動作温度、動作湿度の範囲で保管してください。

外部メモリの取り扱いについて

- 外部メモリに付属の取扱注意書をよくお読みください。
- 保管する際は、静電気や電磁波の発生するところを避けてください。
- 端子部に、ゴミやホコリといった異物を付着させないでください。
- 折り曲げたり、落としたり、衝撃を与えたりしないでください。
- 液体をかけないでください。
- シールやテープを貼ると、コネクタが抜き差しできなくなったり、コネクタを破損させる可能性があります。

データについて

- 記憶媒体に保存したデータは、誤操作や製品の故障によって消失する可能性があります。
- 記憶媒体に保存したデータは、磁気や電磁妨害によって消失する可能性があります。
- 記憶媒体に保存したデータは、温度や湿度、日射の影響によって消失する可能性があります。
- 大切なデータは、他の記憶媒体へのバックアップをお勧めします。
- データの管理は、お客様の責任において行ってください。

免責事項

- 取扱説明書やパッケージの記載に従った使用でない場合、弊社は一切の責任を負いかねます。
- 落下、衝撃、圧力、負荷といった外的要因による故障の場合、弊社は一切の責任を負いかねます。
- 火災、地震、落雷、風水害といった自然災害による故障の場合、弊社は一切の責任を負いかねます。
- 製品の消耗、劣化による故障の場合、弊社は一切の責任を負いかねます。
- 記憶媒体に保存したデータが消失した場合、弊社は一切の責任を負いかねます。
- 製品の使用にともなって事業利益を逸失した場合、弊社は一切の責任を負いかねます。
- 製品の使用にともなって関連装置が故障した場合、弊社は一切の責任を負いかねます。
- 関連装置との互換性によって製品が使用できない場合、弊社は一切の責任を負いかねます。
- 記憶媒体やデータの状態によって製品が使用できない場合、弊社は一切の責任を負いかねます。

対応外部メモリについて

外部メモリの対応

本製品は以下の外部メモリに対応しています。

- ・ SD メモリーカード (1GB ~ 2GB)
- ・ SDHC メモリーカード (4GB ~ 32GB)
- ・ USB フラッシュメモリ (1GB ~ 32GB)

- すべての外部メモリ、すべての容量の動作保証をするものではありません。
- miniSD カード、microSD カード、microSDHC カードを使用する場合、別途専用アダプタが必要になります。
- MMC (マルチメディアカード) での動作保証はしておりません。
- SD、SDHC ロゴは SD-3C, LLC の商標です。



外部メモリの挿入

本体上面の USB ポート、SD カードスロットに外部メモリを挿入します。

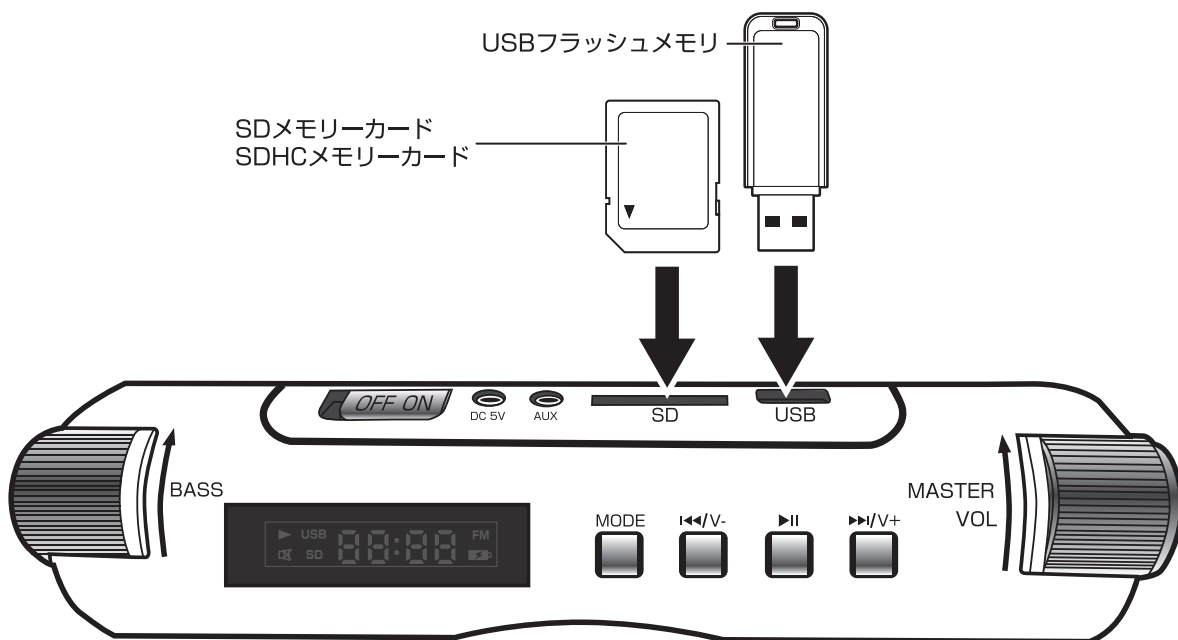

- 外部メモリを取り外す場合は、外部メモリや本製品の故障を防ぐため、転送や再生を停止してから行なってください。
- 本製品に搭載されている USBポートは、USBフラッシュメモリのみ対応します。他の機器を接続すると本製品や外部機器の故障の原因となります。

製品構成の確認

付属品

本機には付属品として以下のものが同梱されていることを確認してください。
不足しているものや破損しているものがあつた場合は、お早めにお買い上げの販売店にご連絡ください。

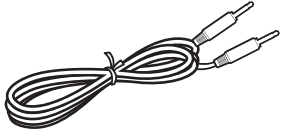

オーディオケーブル

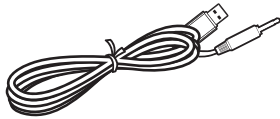

USBケーブル

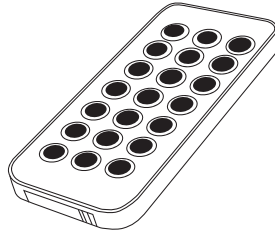

リモコン

・お買い上げ時は、リチウム電池 (CR2025)が入っています。

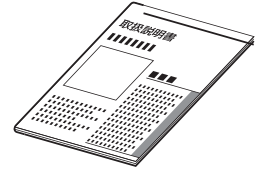

保証書付取扱説明書(本書)

リモコンの準備

電池の入れかた

購入後初めてリモコンをご使用の場合は、電池ケース部の絶縁シート(透明)を引き抜いてください。取り付け済(付属)の電池はおためし用です。

リチウム電池CR2025を図のように入れ、電池ケースを閉めます。

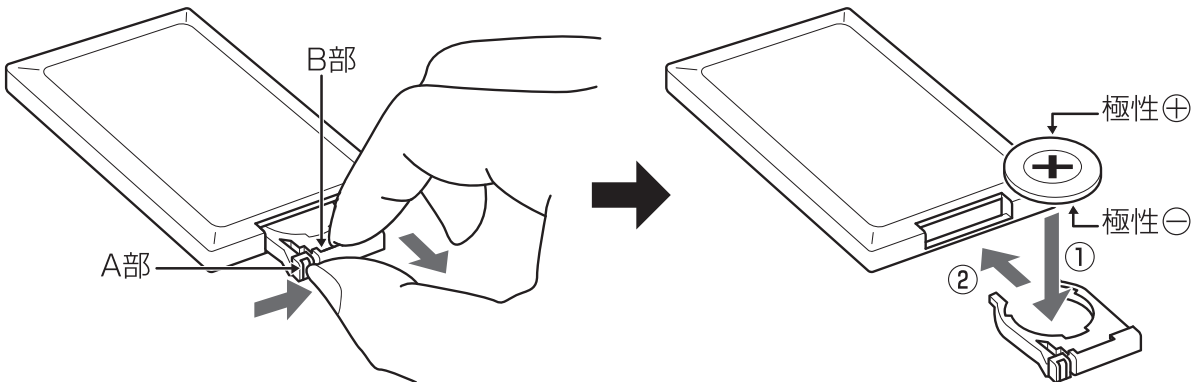

電池ケースのA部を親指のツメで押しながら、人差し指のツメをB部にかけて引き出す。

電池ケースの古いリチウム電池を取りはずし、新しいリチウム電池(CR2025)を図のようにはめ込み、カチッと音がするまで押し込む。

ご注意

- 指定以外の電池を使用しないでください。
- 電池の極性(⊕と⊖)は正しく入れてください。

準備

充電する

電源がオンの状態で、本製品とパソコンを専用 USB ケーブルで接続し、充電します。

充電中は LED インジケータが、青色に点滅します。

満充電になると LED インジケータが、青色に点灯します。

バッテリーが空の状態から満充電までの充電時間は約4時間です。

満充電の状態から約3時間の音楽再生ができます。

⚠️ ご注意 ⚠️

- 外部メモリをすべて取り外した状態で接続してください。
- パソコンの電源は事前に入れてください。パソコンがスタンバイ/休止中の場合は充電されません。
- ご使用環境や経年劣化などにより、充電/再生時間が変わる場合があります。
- パソコン以外の USB ポートでの充電は保証いたしません。

充電専用 USB アダプタ (付属)

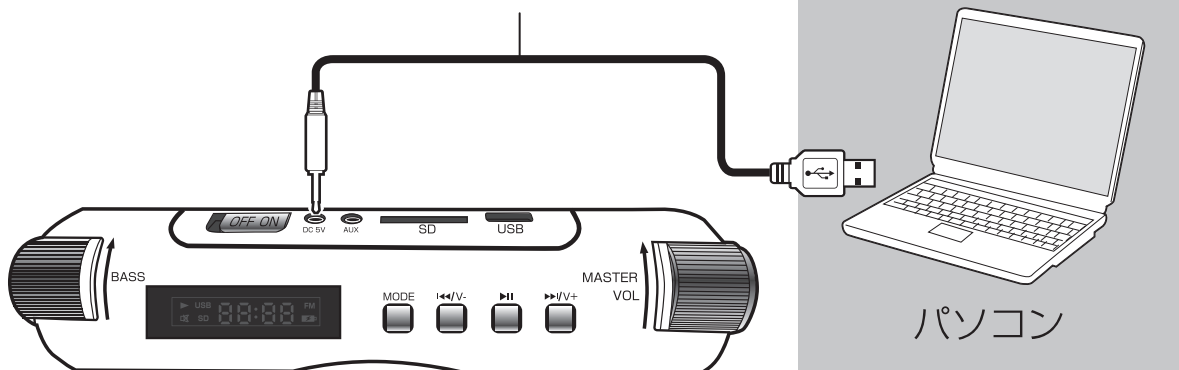

充電方法

付属の**充電専用 USB アダプタ**を「DC5V」用入力端子に差し込み、充電して下さい。
充電時間は約4時間です。使用時間は約3時間ですが、使用状況によって異なります。

各部のなまえ

本製品名称

前面 / 上面図

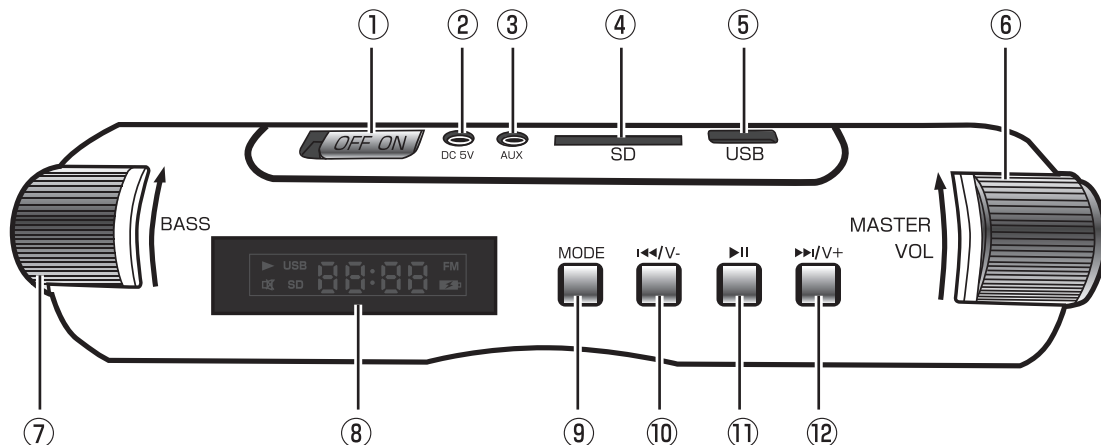

番号	名称	役割
①	電源スイッチ	電源スイッチのオン / オフを行います。また、スイッチオンと同時にLEDライトがランダムに点灯し始めます。
②	DC 5V端子	付属の充電専用USBアダプタを挿して充電します。 (※他のアダプタのご使用は故障の原因となります。ご注意ください。)
③	音声入力端子	外部の出力端子とオーディオケーブルを接続する事で、外部からの音声を本製品で楽しむことができます。
④	SDカードスロット	SDカードの挿入口です。(※使用できる種類はP8参照)
⑤	USBポート	USBフラッシュメモリの挿入口です。
⑥	ボリュームダイヤル	ボリューム (音量) の大小を調節します。
⑦	BASSダイヤル	BASS (低音帯) の響きを調節します。
⑧	表示部	本製品の再生媒体や再生時間が表示されます。
⑨	MODE	MODEシフトボタン。音声入力を切り替えます。 USB・SDカードが無い時：FM→LINE→FMの順で切替わります。 USB・SDカードがある時：USB→SDカード→FM→LINE→FMの順で切替わります。

番号	記号	役割
⑩	⏮/V-	USBフラッシュメモリー/SDメモリーカードモードの場合、前の曲へ移動します。 ■ラジオモード時■ オートチューニング後は、登録されたチャンネルをマイナス方向へ切り替えます。 長押しすると、リモコン用ボリュームが下がります。
⑪	⏸	USBフラッシュメモリー/SDメモリーカードモードの場合、音声再生/一時停止します。 音声入力モード時に一回押しすと、ミュート(消音)になり、もう一度押しすと再び音声を発します。 ラジオモード時に  を長押しすると、オートチューニングを開始します。
⑫	⏭/V+	USBフラッシュメモリー/SDメモリーカードモードの場合、次の曲へ移動します。 ■ラジオモード時■ オートチューニング後は、登録されたチャンネルをプラス方向へ切り替えます。 長押しすると、リモコン用ボリュームが上がります。



リモコン用ボリュームの値を0にすると、⑥のつまみを操作しても音が出ません。
30段階、本体だけで操作される場合は、リモコン用ボリュームを30に設定したまま音量調整してください。

リモコン

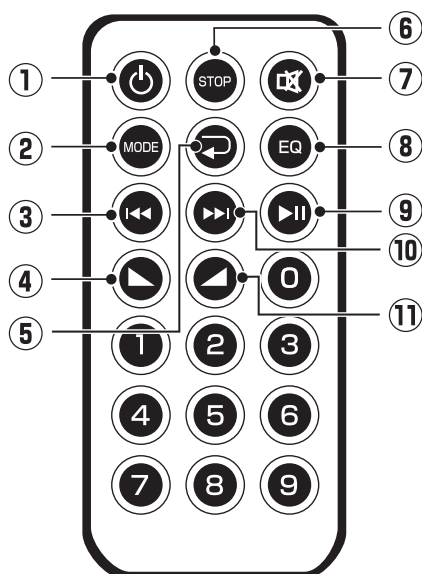

No.	ボタン名	はたらき
①	電源オン/オフ	• 本体の電源オン/オフ/LEDライトを切り替えます。
②	モード	• 再生媒体を切り替えます。
③	前の曲へ移動	• 再生中のトラックを前の曲に戻します。
④	ボリュームダウン	• 再生中の音量を下げます。
⑤	リピート設定	• 1曲リピート→ランダム再生→全曲リピート→フォルダ内リピートと切り替わります。
⑥	停止	• 再生中の音楽を停止します。
⑦	消音	• 再生中の音量を0にします。
⑧	イコライザー	• 再生中のイコライザーを変更します。(P15参照)
⑨	再生	• モード変更で設定した媒体の音楽を再生します。
⑩	次の曲へ移動	• 再生中のトラックが次の曲へ進みます
⑪	ボリュームアップ	• 再生中の音量を上げます。

※数字を押すと入力したトラックへジャンプし、トラックの音楽が再生されます。(トラックの読み込みに1~2秒かかります。)

使いかた

本体のリモコン受光部の正面から約5メートル、左右30度の範囲内でお使いください。

正しく動作させるために

次のような場合、リモコンが正しくはたらかないことがあります。

- 本体とリモコンの間に障害物があるとき。
- リモコン受光部に直射日光などの強い光が当たっているとき。

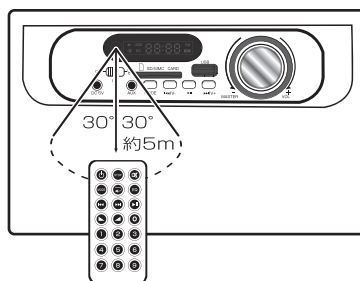

操作方法

電源操作

電源スイッチを右にひとつスライドすると、主電源が入ります。
さらに右へスライドすると、主電源 + LED ライトが点灯します。



ボリュームを調節する

ダイヤルを回してボリュームを調節します。
適切な音量となるまで、ダイヤルを回してください。

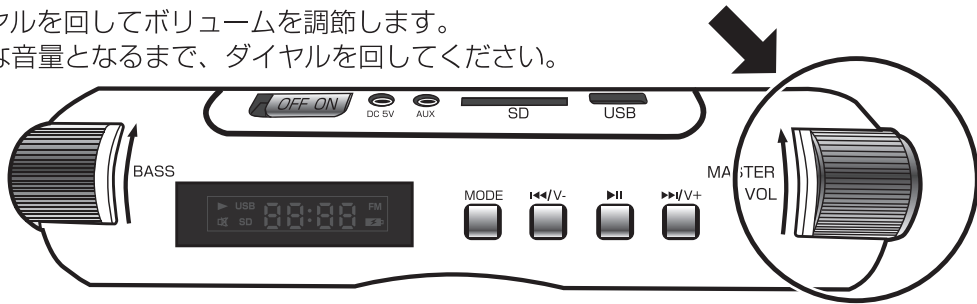

BASS(低音帯)の響きを調節する

ダイヤルを回して BASS(低音帯)の響きを調節します。
適切な響きとなるまで、ダイヤルを回してください。

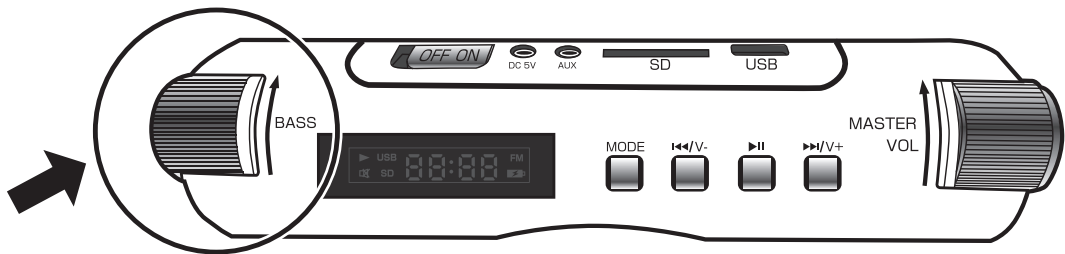

読み込みメモリの変更

本項目では「USB フラッシュメモリ」「SD メモリーカード」「FM ラジオ」「音声入力端子」の読み込み変更方法を紹介します。

1. 電源がオフの状態外部メモリを接続し、電源スイッチをオンにします。

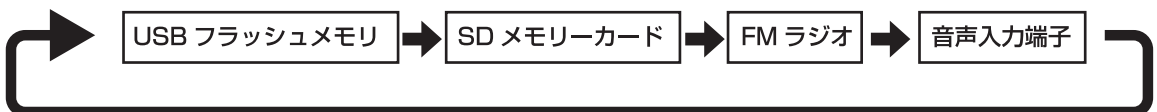

2.  ボタンを押すごとに、下記の順に読み込み先が変わります。



再生 / 一時停止する

音楽ファイル(MP3・WMA)の入った外部メモリを本製品に挿入します。
外部メモリの中に保存されている音楽ファイルは、自動的に検索され、再生が開始されます。
再生中に、 ボタンを押すと一時停止状態になり、もう一度押すと再生が再開されます。

●音楽ファイルが再生されない場合は、以下の確認を行ってください。

- ・  ボタンを押して再生を開始する。
- ・  ボタンを押して読み込みメモリを変更する。
- ・ 音楽ファイルが再生可能なフォーマットか確認する。

対応フォーマット

本製品で再生できるファイル形式は以下の通りになります。

MP3 : 32kbps ~ 320kbps(CBR、VBR) サポート

WMA : 48kbps ~ 192kbps(CBR、VBR) サポート

●対応形式であっても、すべてのファイルの再生を保証するものではありません。

●DRM(デジタル著作権管理)ファイルには対応しておりません。

著作権について

テレビ、インターネット、CDなどから録音したメディアのコンテンツを無断で複製、放送、上演、有線放送、公開演奏、レンタル(有償、無償を問わず)することは法律により禁じられています。

次 / 前の曲へスキップする

ボタンにて次 / 前の曲へスキップが行えます。

再生したい曲が再生されるまで、繰り返しボタンを押してください。



リピート設定

USB フラッシュ / SD メモリーカードモード時にリモコンのリピート設定ボタンを押して、切り替えてください。(P12)



ラジオを聞く

MODE シフトボタンを押して「FM」に切り替えます。(P11)

1. FMラジオモード時  ボタンを長押しすると、オートチューニングを開始します。
2.  ボタンを押すとオートチューニング後は、登録されたチャンネルをマイナス方向へ切替えます。
3.  ボタンを押すとオートチューニング後は、登録されたチャンネルをプラス方向へ切替えます。

外付けスピーカーとして使う

MODE シフトボタンを押して「LINE」に切り替えます。(P11)

付属の オーディオアダプタでパソコンや音楽プレーヤーなどと接続することにより、外付けスピーカーとして使用できます。

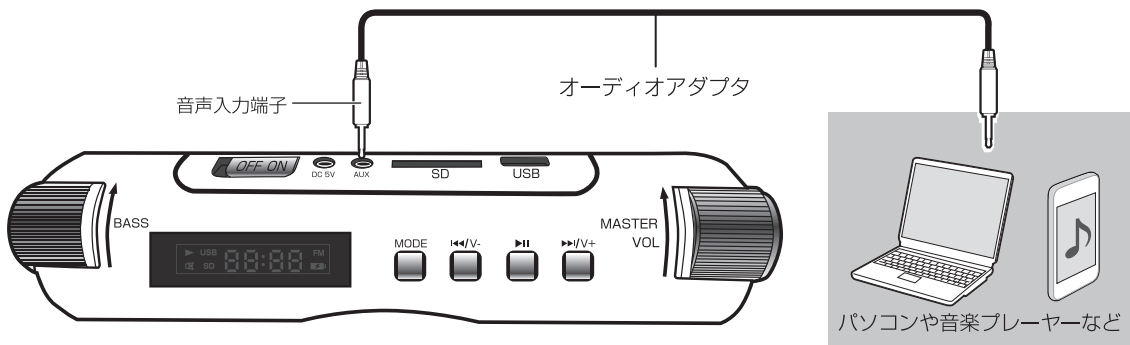

イコライザーを使用する

リモコンの「EQ」ボタンでイコライザー（音響効果）を設定します。
設定したいイコライザーになるまで、繰り返しボタンを押してください。

■イコライザーの切り替わり順

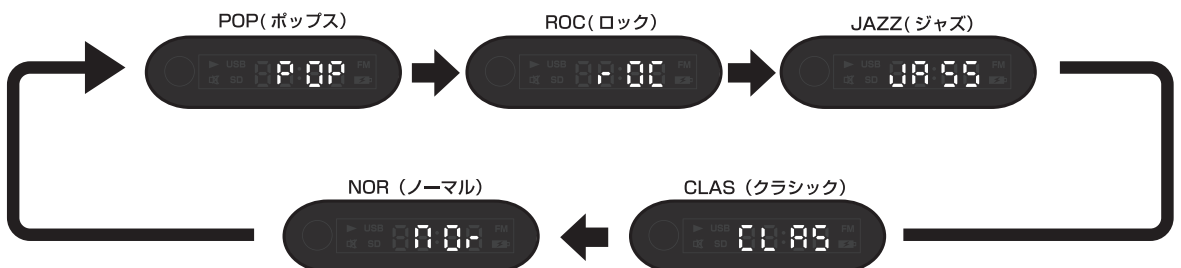

故障かな？と思ったら

電源が入らない

- 電源スイッチをオンにして、LEDインジゲータが点灯するか確認してください。(P.13)
- バッテリー切れになってないか確認してください。(P.10)

音楽ファイルが再生できない

- 外部メモリが正しく接続されてるか確認してください。(P.8)
- 再生可能なファイルフォーマットか確認してください。(P.14)
- DRM(デジタル著作権管理機能)がある WMA ファイルではないか確認してください。

音が聞こえない

- ボリュームを調整してください。(P.14)
- 外付けのスピーカーとしてご使用の場合は、本製品の調整をするとともに、パソコンや音楽プレーヤーのボリュームを確認してください。
- ◀◀/V- もしくは ▶▶/V+ を長押しして、リモコン側のボリュームが 0 になっていないか確認してください。(P.11)

○著作権保護が有効の音楽ファイルについて

本製品はDRMによる著作権保護が有効になったファイルの再生はサポートしておりません。DRMによる著作権保護を無効にした状態でファイルを作成してください。

下記はWindows Media Player 12を使用した場合を説明しています。

詳しくはご使用の音楽ファイル作成ソフトウェアの取扱説明書をご覧ください。

- 1.Windows Media Playerを起動後、ツールバーから「オプション」を選択してください。
- 2.「音楽の取り込み」タブを選択し、「取り込んだ音楽を保護する」にチェックマークがある場合はチェックマークを外してください。

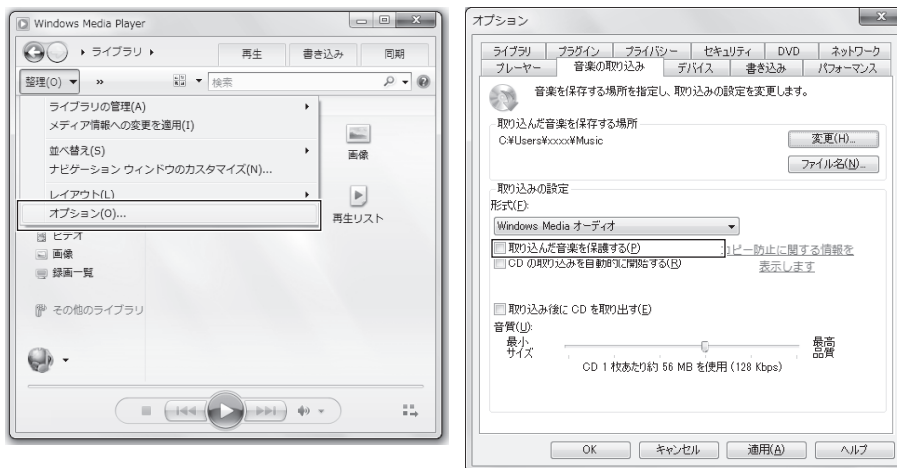

- 3.上記の項目を設定後、Windows Media Player 12を使用して音楽CDから音楽の取り込みを行い、音楽ファイルを作成してください。

製品仕様

HNB-PS3000-BK(ブラック)	
実効最大出力	5W+3W×2
周波数特性	100Hz～20kHz
S/N比	≥95dB
対応メディア	SD/SDHCカード(1GB～32GB) / USBフラッシュメモリ(1GB～32GB) ※miniSDカード、microSDカード、microSDHCカードを使用する場合、別途専用アダプタが必要になります。
音楽再生機能	MP3：32kbps～320kbps(CBR、VBR) サポート WMA：48kbps～192kbps(CBR、VBR) サポート ※DRM(デジタル著作権管理) ファイルには対応していません。
搭載端子	SDカードスロット USB端子 音声入力端子
インピーダンス	4.4Ω
電源	DC5V(USBポートより供給)
バッテリー	リチウムイオンバッテリー
充電時間	約4時間
再生時間	約3時間(※使用状況によって異なります。)
外形寸法	H280×W213×D170mm
重量	約2kg

- ・対応外部メモリは、すべてのメモリカードやすべての容量に対し、動作保証をするものではありません。
- ・音楽再生機能のフォーマットはすべてのファイルの再生を保証するものではありません。
- ・再生時間・充電時間は目安であり、使用条件やバッテリー状況などの影響で異なります。

保証とアフターサービス

必ずお読みください

修理・お取り扱い・お手入れについてご不明な点は

お買い上げの販売店へご相談ください。
販売店にご相談ができない場合は、下記の窓口へ

■お客様ご相談窓口

TEL **072-811-2555** 土日祝祭日を除く
9:00～17:00

FAX 072-811-2556 E-mail support@hnb-hanbai.com

保証書（一体）

- 保証書は、この取扱説明書の裏表紙に記載されています。
- 保証書は、必ず「お買い上げ日・販売店名」などの記入をお確かめのうえ、販売店から受け取っていただき、内容をよくお読みの後、大切に保管してください。
- 保証期間はお買い上げの日から1年間です。

補修用性能部品の保有期間

- 補修用性能部品の保有期間は、製造打ち切り後6年です。
- 補修用性能部品とは、その商品の機能を維持するために必要な部品です。

部品について

- 修理のために取りはずした部品は、特段のお申し出がない場合は当社にて引き取らせていただきます。
- 修理の際、当社の品質基準に適合した再利用部品を使用することがあります。

修理を依頼されるときは

持込修理

16ページに従って調べていただき、なお異常があるときは、使用を中止し、お買い上げの販売店にご連絡ください。

- 本機は国内専用です。国外での使用に対するサービスは対応できかねますので、ご了承ください。

保証期間中は.....

保証書の規定に従って、販売店が修理させていただきます。なお、修理に際しましては、保証書をご提示ください。

保証期間が過ぎているときは.....

保証期間経過後の修理については、お買い上げの販売店にご相談ください。修理すれば使用できる場合は、ご希望によって有料で修理させていただきます。

修理料金のしくみ.....

修理料金は技術料・部品代などで構成されています。

技術料 故障した商品を正常に修復するための料金です。

部品代 修理に使用した部品代金です。

便利 メモ	お買い上げ日	年	月	日
	お買い上げ店名	電話（ ）		

お客様名	フリガナ